



*UVOLNI SVOU*  
***KREATIVNÍ***  
***SUPERSÍLU!***

***VYSTŘIHOVACÍ MASKY***

**MARVEL**

# MASKA - CAPTAIN AMERICA



1. Vytiskni si masku na tvrdý papír nebo ji alespoň podlep tvrdší čtvrtkou. S pomocí rodičů ji vystřižni včetně křidélek a nezapomeň na otvory pro oči. Střihej podél nepřerušované světlejší modré linky, aby na masce zůstaly bílé záložky, kterými pak masku slepíš.
2. Všechny přerušované linky označují místa ohybu, ohni masku dozadu směrem od sebe.
3. Lepidlem nebo oboustrannou lepicí páskou přilep každou záložku k rubové straně masky.
4. Přelož obě křidélka napůl podél přerušované linky. Přilep obě půlky k sobě, aby byly pěkně potištěné z obou stran. Potom přilep křidélka ke stranám masky na místa označená světle modrými obdélníky. Křidélka by měla vypadat jako obrácené hokejky a širší část musí směřovat dozadu.
5. Po stranách, kde je to označeno, proraž dírky. Těmi protáhni gumičku nebo provázek. Konce přivaž.

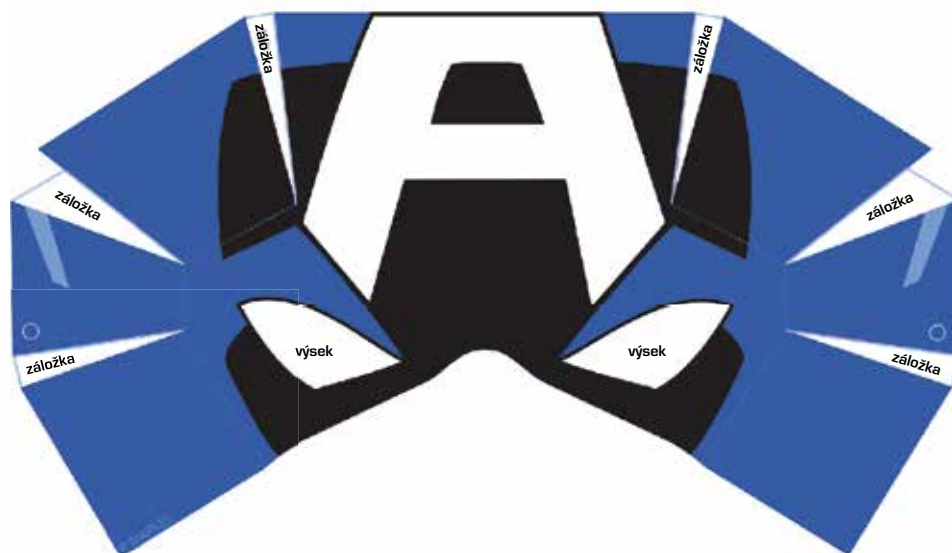

# MASKA - CAPTAIN AMERICA

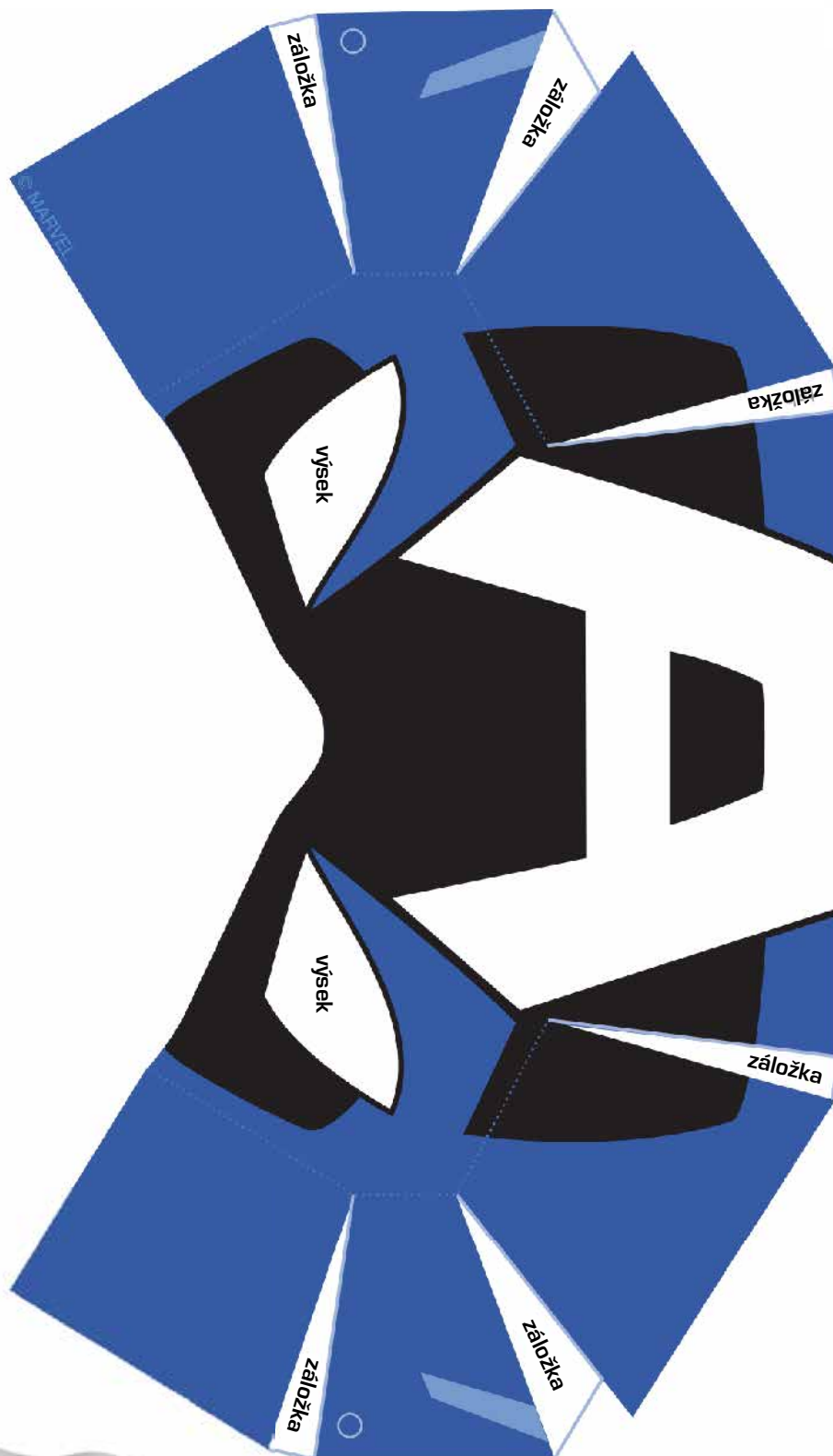

# MASKA - CAPTAIN AMERICA

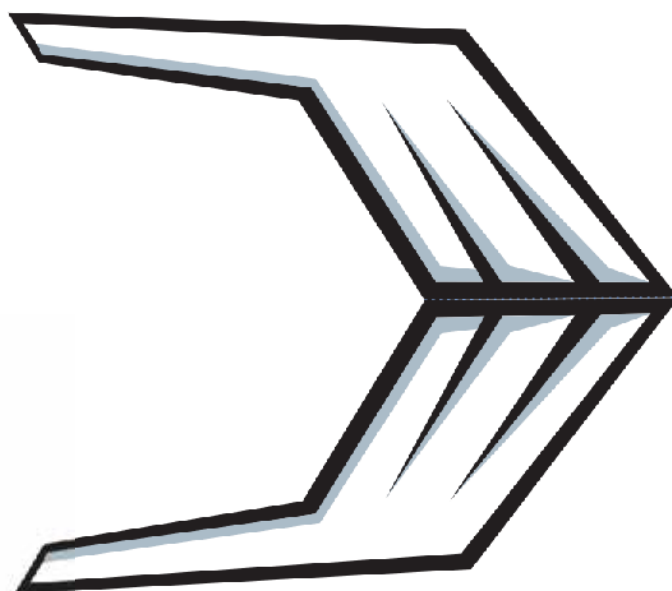
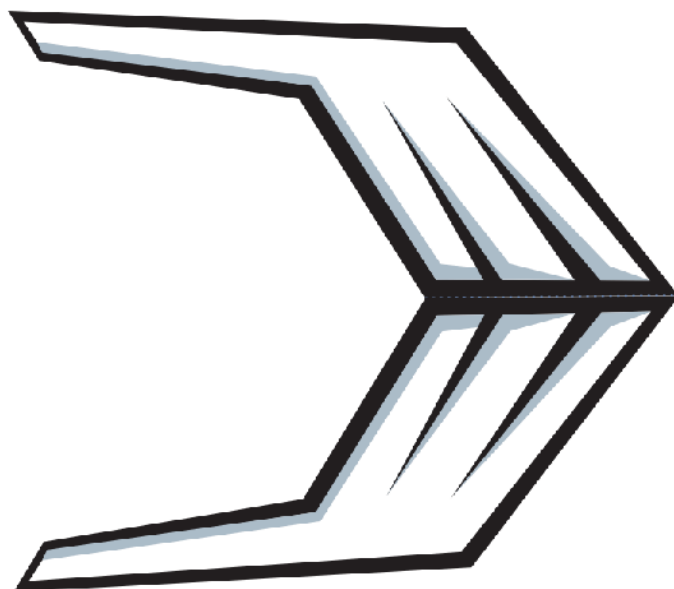

# PŘILBA – IRON MAN



1. Vytiskni si ji na tvrdý papír nebo ji alespoň podlep tvrdší čtvrtkou. S pomocí rodičů ji vystříhni.
2. Nezapomeň na otvory pro oči vepředu. Pečlivě ohni tam, kde vede přerušovaná linka. Lepidlem nebo oboustrannou lepenkou přilep bílé záložky k rubu masky. Na stranách vystříhni dírky podle označení.
3. Připevni záložky na stranách přilby na patřičná místa.
4. Záložky na levé straně přilby připevni k pravé straně, aby helma vypadala symetricky.
5. Zarovnej vršek přilby s tmavší zónou na obličejové části a pak přilep.
6. Protáhni oběma dírkami po stranách gumičku nebo provázek.
7. Oboustrannou lepenkou nebo bezpečnostním špendlíkem si připevni na tričko hrudní znak.





# PŘILBA - IRON MAN

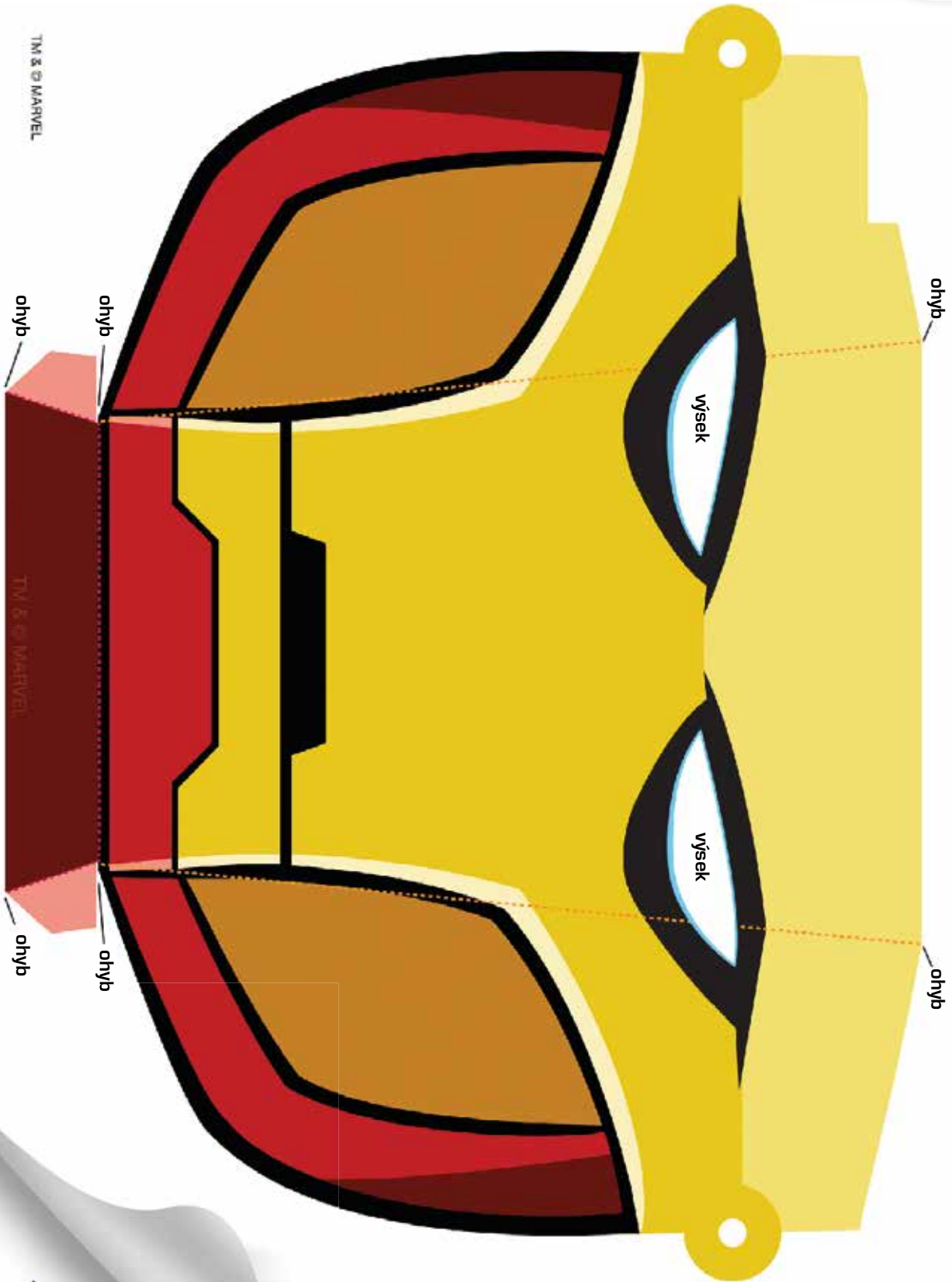

# PŘILBA - IRON MAN



TM & © MARVEL

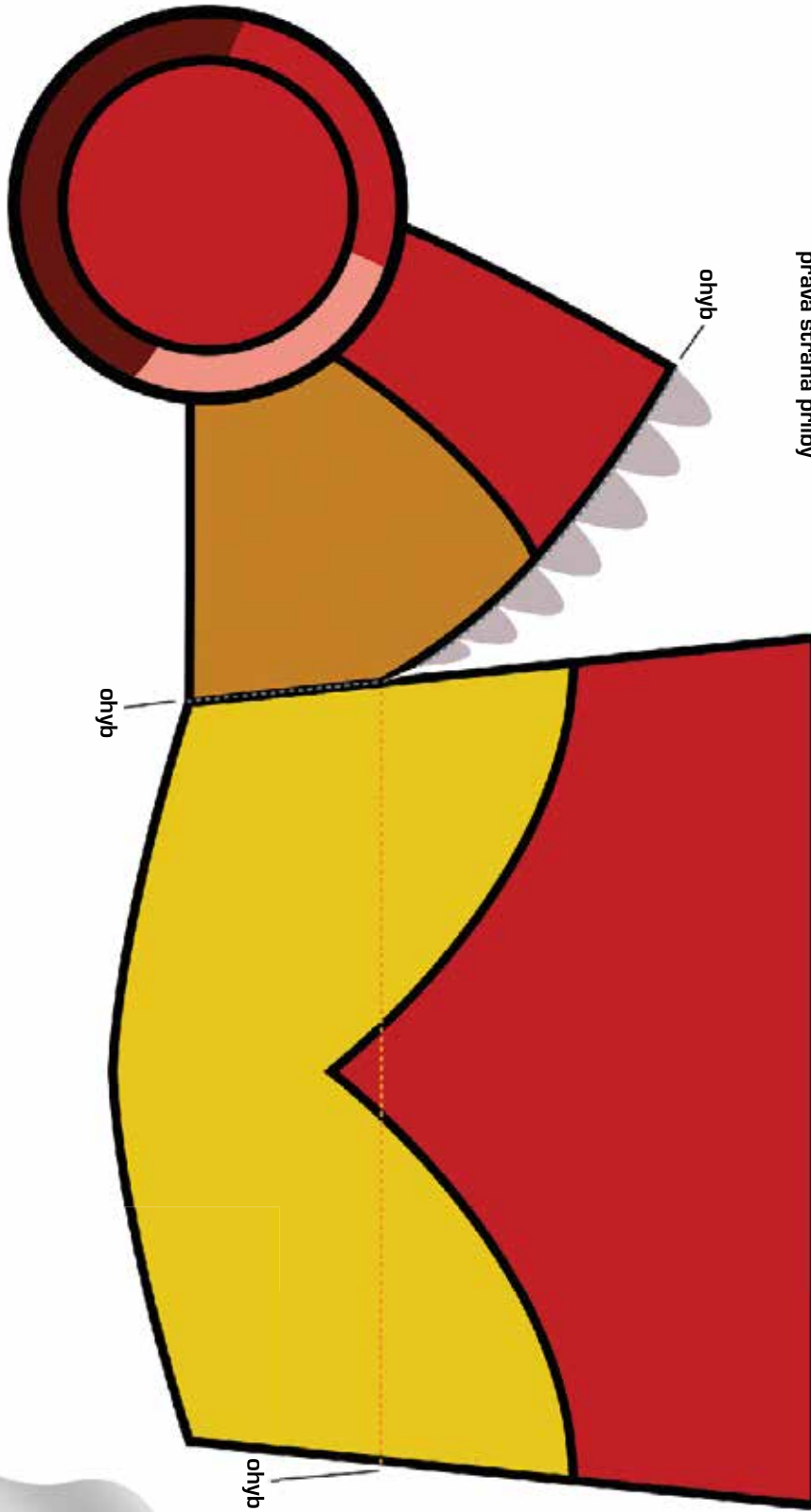

pravá strana přilby

ohyb

ohyb

ohyb



# PŘILBA - IRON MAN



M & © MARVEL

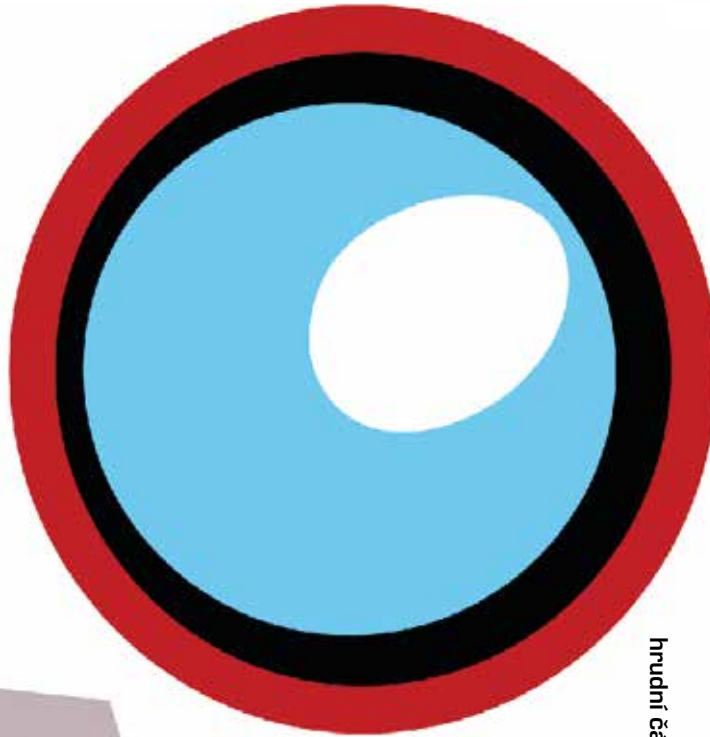

hrudní část

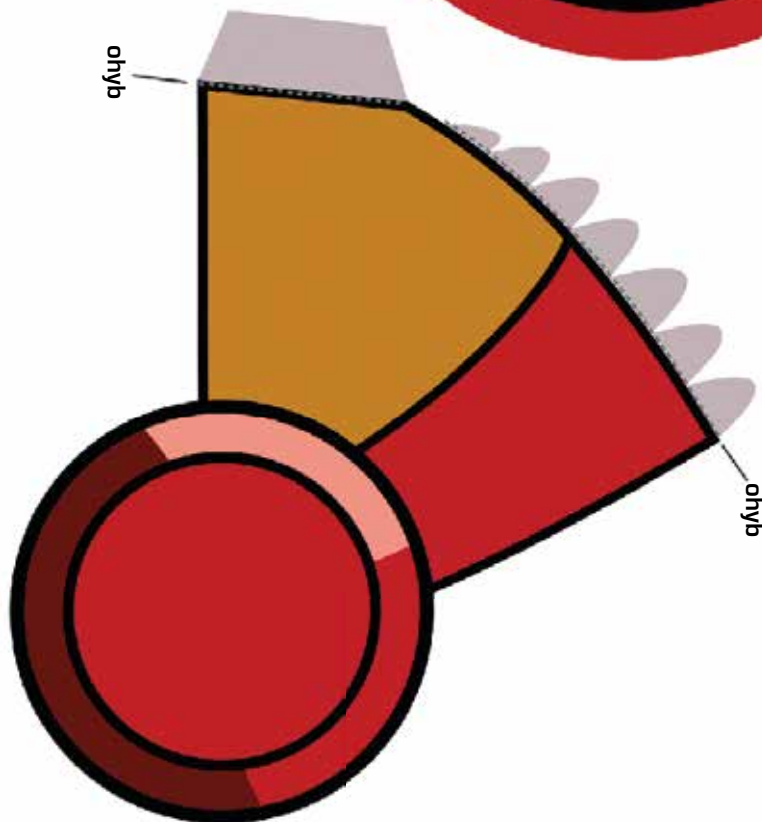

levá strana přilby



**MARVEL**



# PŘILBA - THOR



1. Vytiskni si ji na tvrdý papír nebo ji alespoň podlep tvrdší čtvrtkou. S pomocí rodičů ji vystřihni.
2. Začni zepředu. Ohni všechny záložky podél přerušovaných linek směrem k rubu od sebe. Přilep je na patřičná místa.
3. Helma má tři obruče. Vystřihni dvě a přilep je ke stranám přilby zarovnané podle černých okrajů navrchu i dole. Prohni je okolo své hlavy, aby měla přilba správnou velikost a dobře ti seděla. Až si to správně naměříš, připevni je. Třetí obruč máš jen jako rezervu, pokud by ti ty dvě nestačily.
4. Obě křídélka přelož napůl podél přerušované linky a zajisti je, aby byl výsledný design oboustranný. Zarovnej křídélka s tmavším půlkruhem a přilep.



# PŘILBA - THOR



TM & © MARVEL

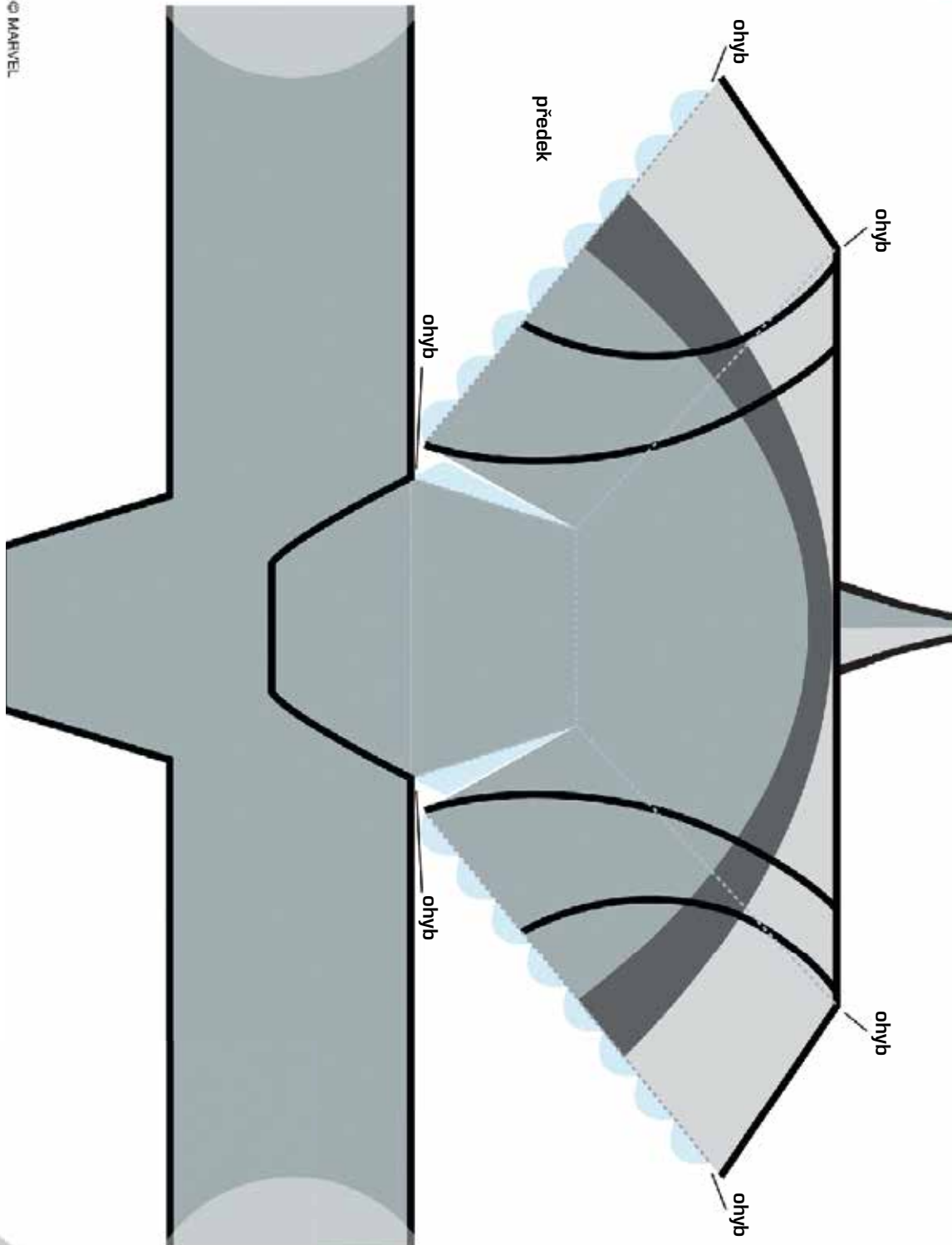

# PŘILBA - THOR



TM & © MARVEL

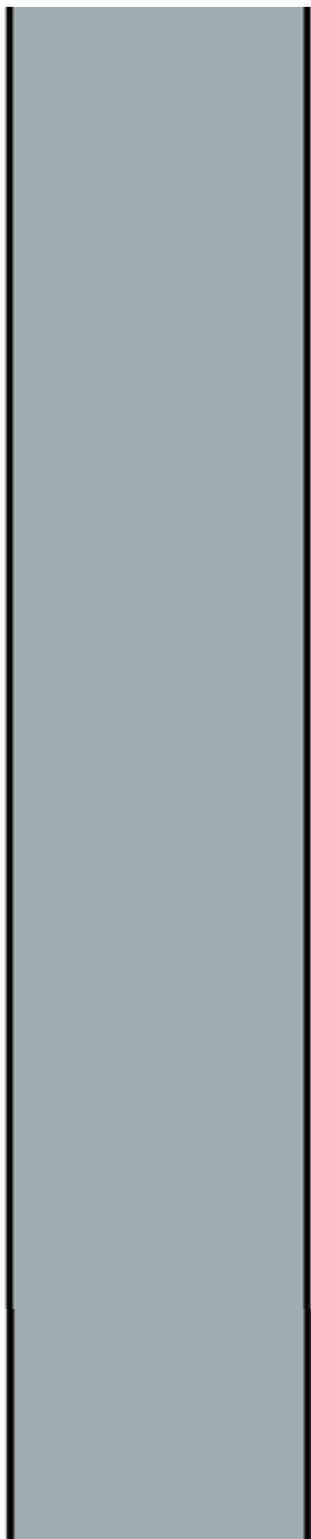

zpět

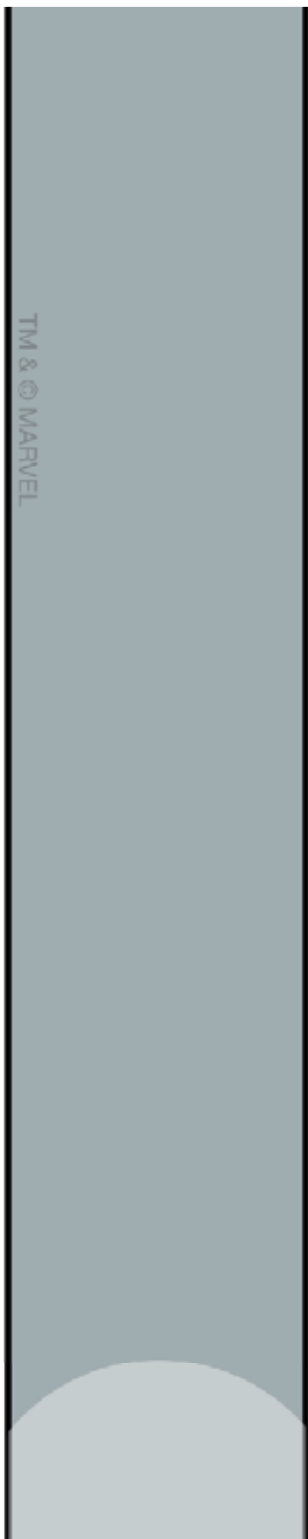

TM & © MARVEL

pravá strana

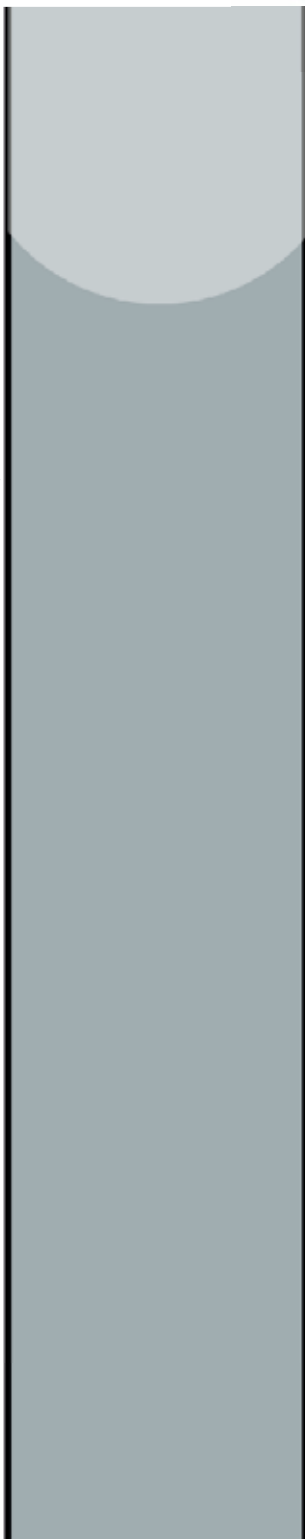

levá strana



# PŘILBA - THOR

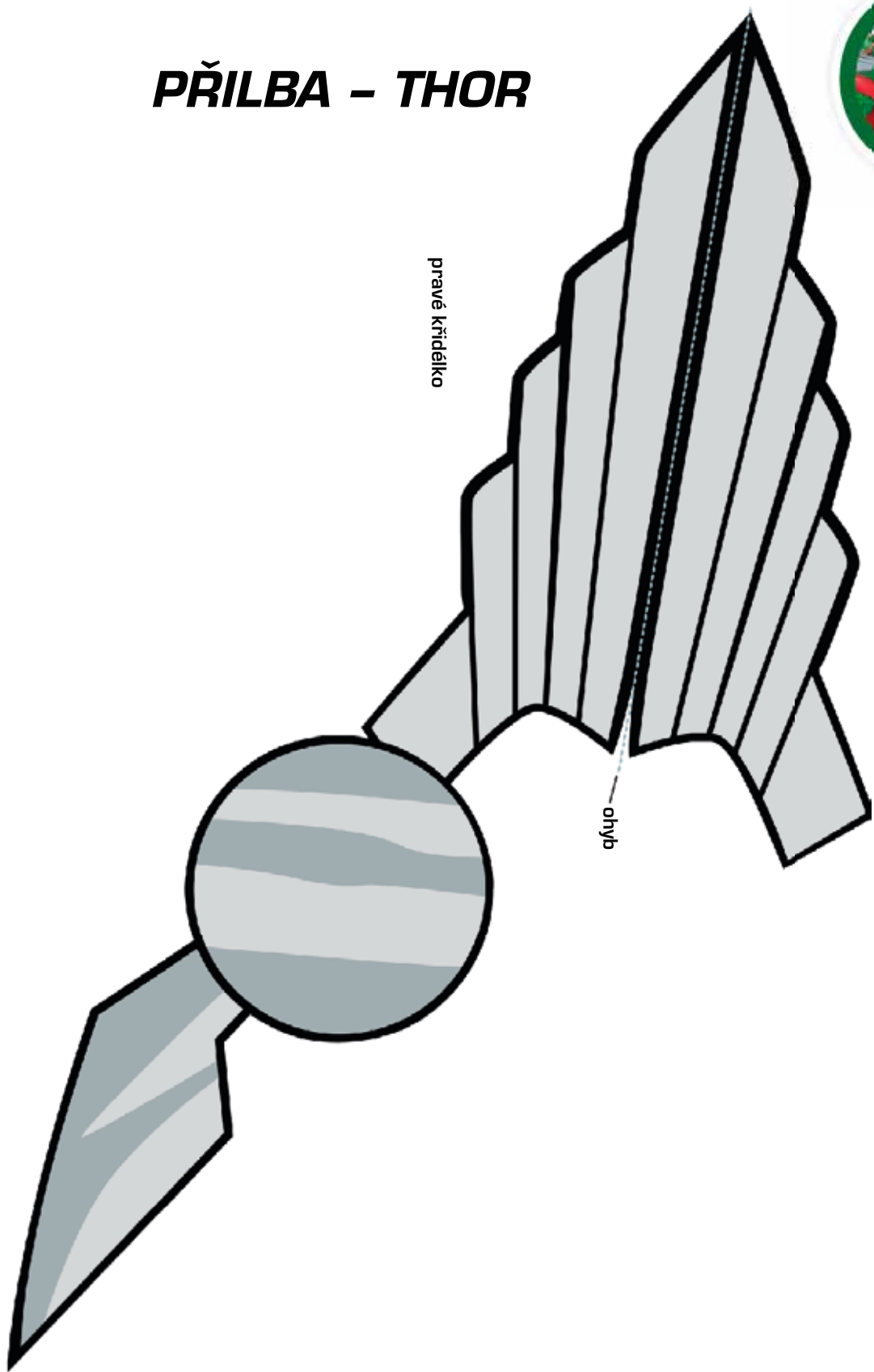



# PŘILBA - THOR

TM & © MARVEL

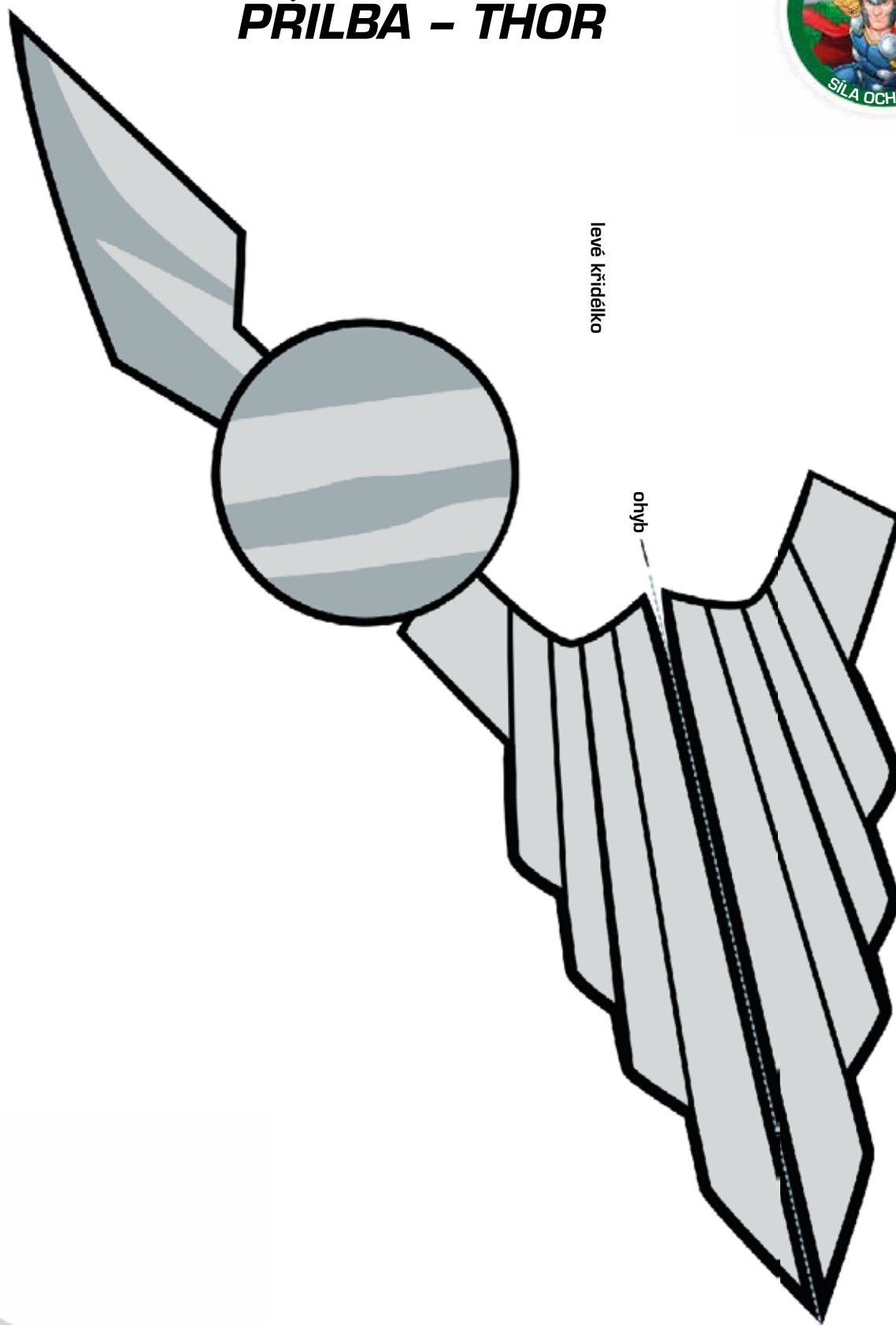

levé křídélko

ohyb

